

# 都道府県の標準事務処理概要（案）

- 目次 -

## < 指定事務処理等の流れ >

No	大項目	中項目
1	指定申請	
2	変更申請	
3	変更、廃止、休止・再開 届出	
4	指定辞退	
5	指導・監督	
6	外部機関との連携	
7	体制届出	
8	基準該当事業者の登録	
9	基準該当事業者の登録	他都道府県からの登録依頼
10		
11		
12		
13		
14		
15		
16		
17		
18		
19		

凡例

 ... 処理

 ... 手作業

 ... データベース

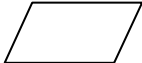
 ... データ

 ... 当該システムから出力され  
た帳票

 ... 他のシステムから出力され  
た帳票及び添付書類等

 ... 参照

No	大項目	中項目
1	指定申請	

利用者	関連団体	都道府県
	<p>1 事業者・施設は都道府県に指定申請を行う。</p>	<p>2 指定申請を受理し指定審査を行う。</p> <p>3 申請却下の場合、申請者へその旨通知する。</p> <p>4 指定を決定し事業所番号を付与する。</p> <p>5 指定通知書を発行し、申請者へ送付する。</p> <p>6 指定事業者・施設を公示する。</p>

備考
----

1. 指定申請

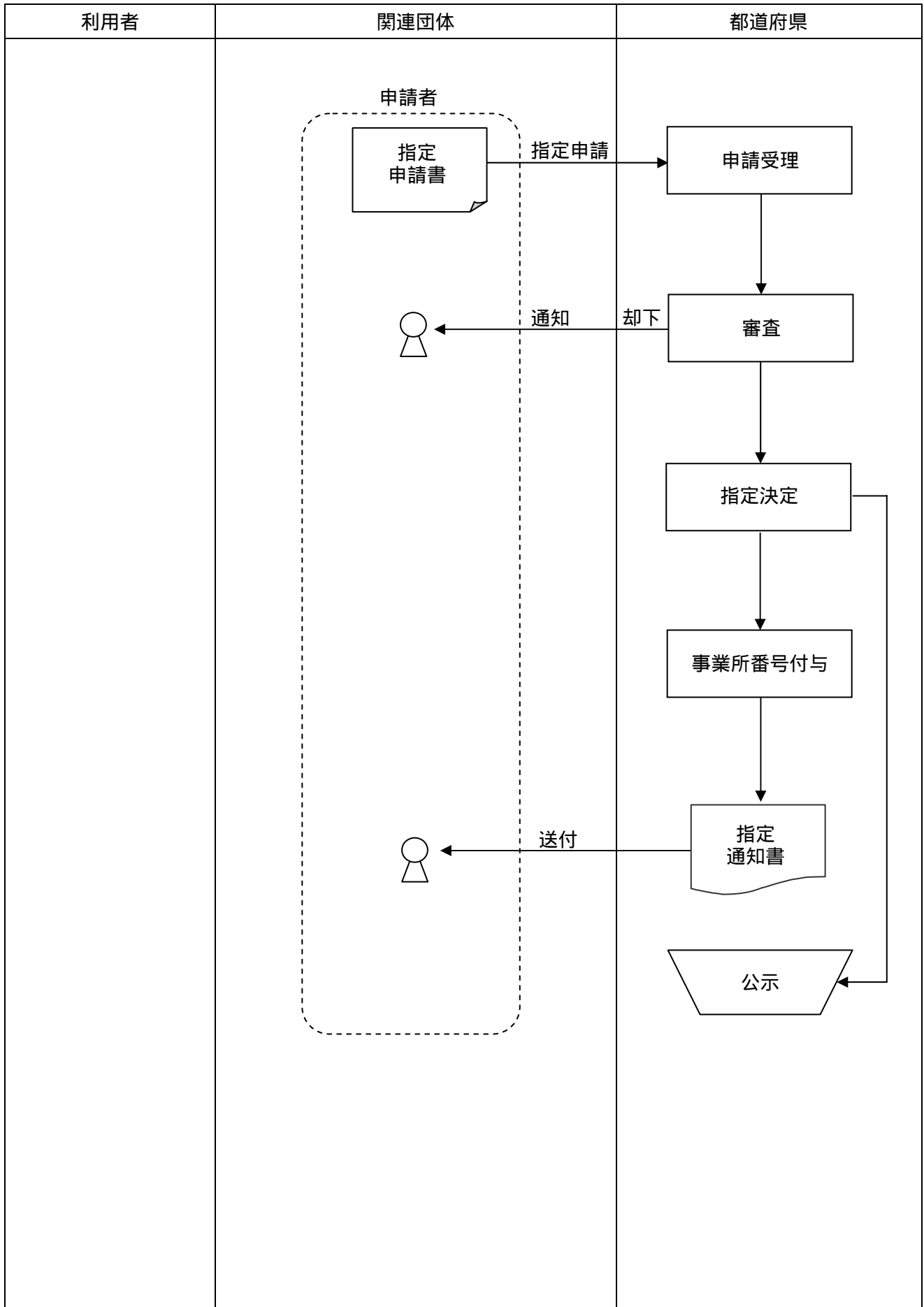

No	大項目	中項目
2	変更申請	

利用者	関連団体	都道府県
	<p>1 指定事業者・施設は都道府県に変更申請を行う。</p>	<p>2 変更申請を受理し変更審査を行う。</p> <p>3 申請却下の場合、申請者へその旨通知する。</p> <p>4 指定通知書を発行し、申請者へ送付する。</p> <p>5 指定事業者・施設を公示する。</p>

備考

2. 変更申請

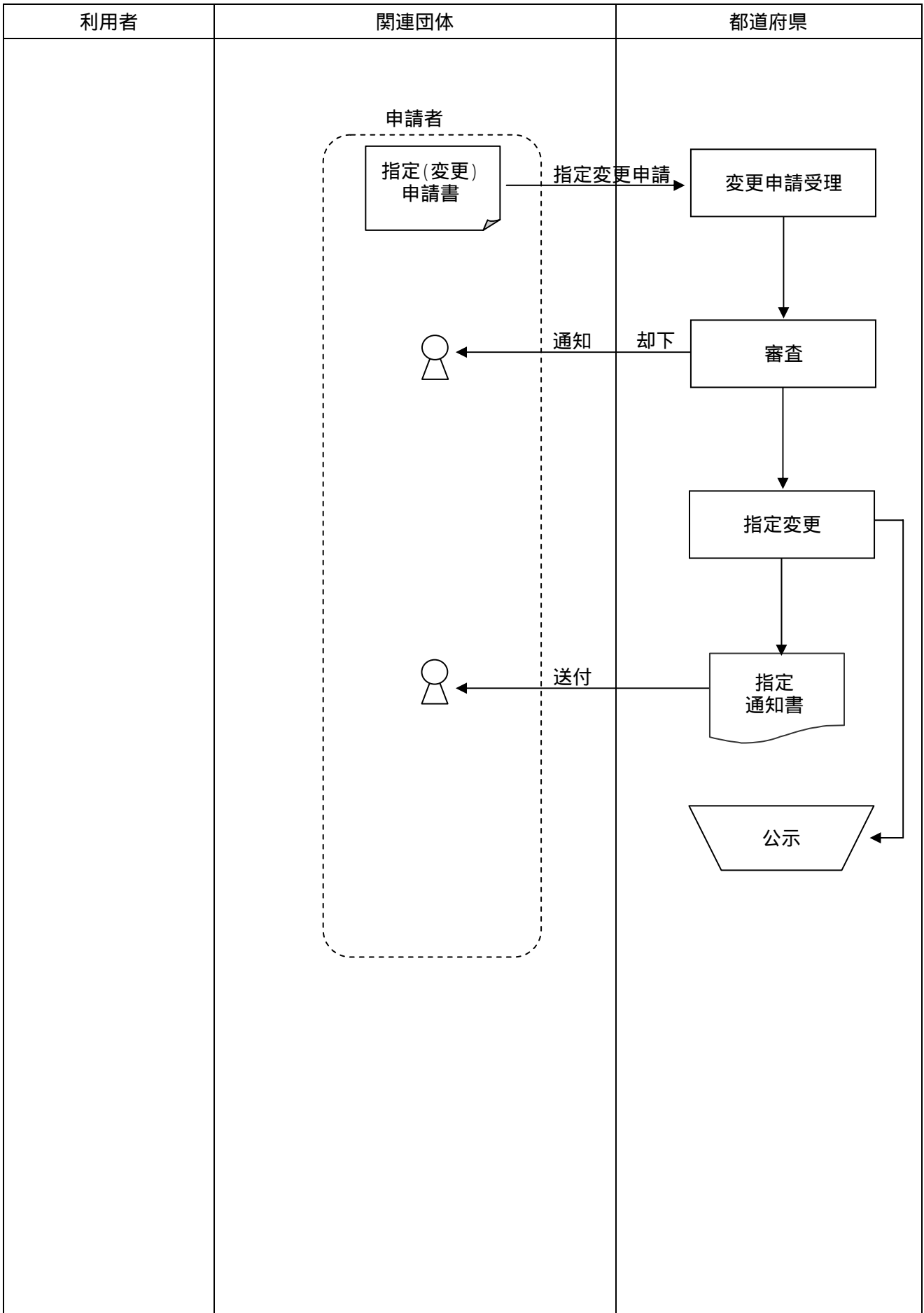

No	大項目	中項目
3	変更、廃止、休止・再開届出	

利用者	関連団体	市町村
	<p>1 指定事業者・施設は都道府県に変更、廃止、休止・再開の届出を行う。</p>	<p>2 届出を受理する。</p> <p>3 廃止の届出の場合、指定事業者・施設を公示する</p>

備考
----

3. 変更、廃止、休止・再開届出

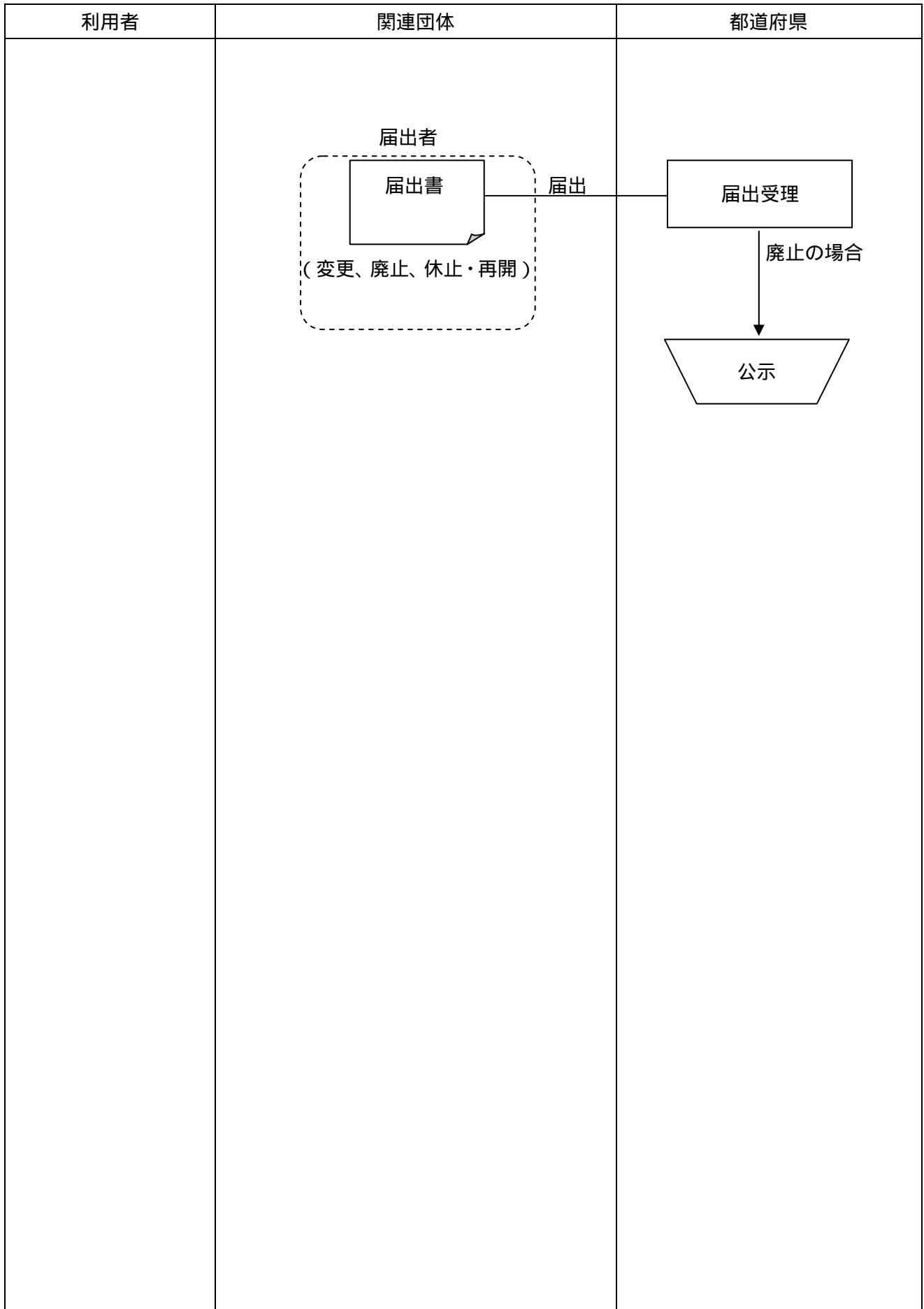



No	大項目	中項目
4	指定辞退	

利用者	関連団体	都道府県
	<p>1 指定施設は都道府県に指定の辞退の届出を行う。</p>	<p>2 届出を受理する。</p> <p>3 辞退した指定施設を公示する</p>

備考
----

4 . 指定辞退

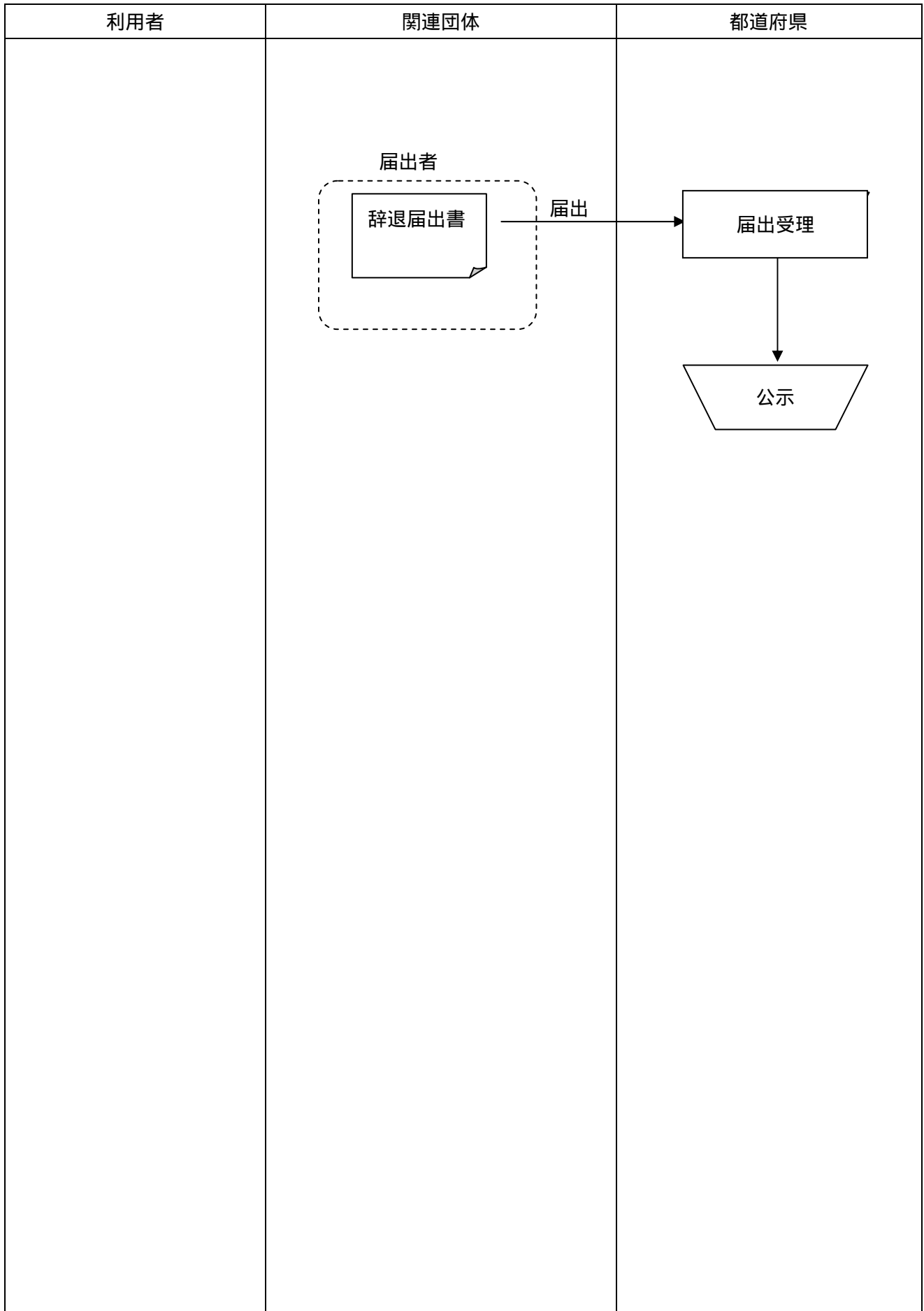

No	大項目	中項目
5	指導・監督	

利用者	関連団体	都道府県
		<p>1 指定の基準に適合していない、又は適正な運営をしていないと認められる事業者・施設へ勧告・公表・命令等する。</p> <p>2 指定の取消し等の対象となる事業者・施設の指定取消しまたは指定停止等を行う。</p> <p>3 命令または、指定の取消しを行った事業者・施設を公示する。</p>

備考
----

5 . 指導・監督

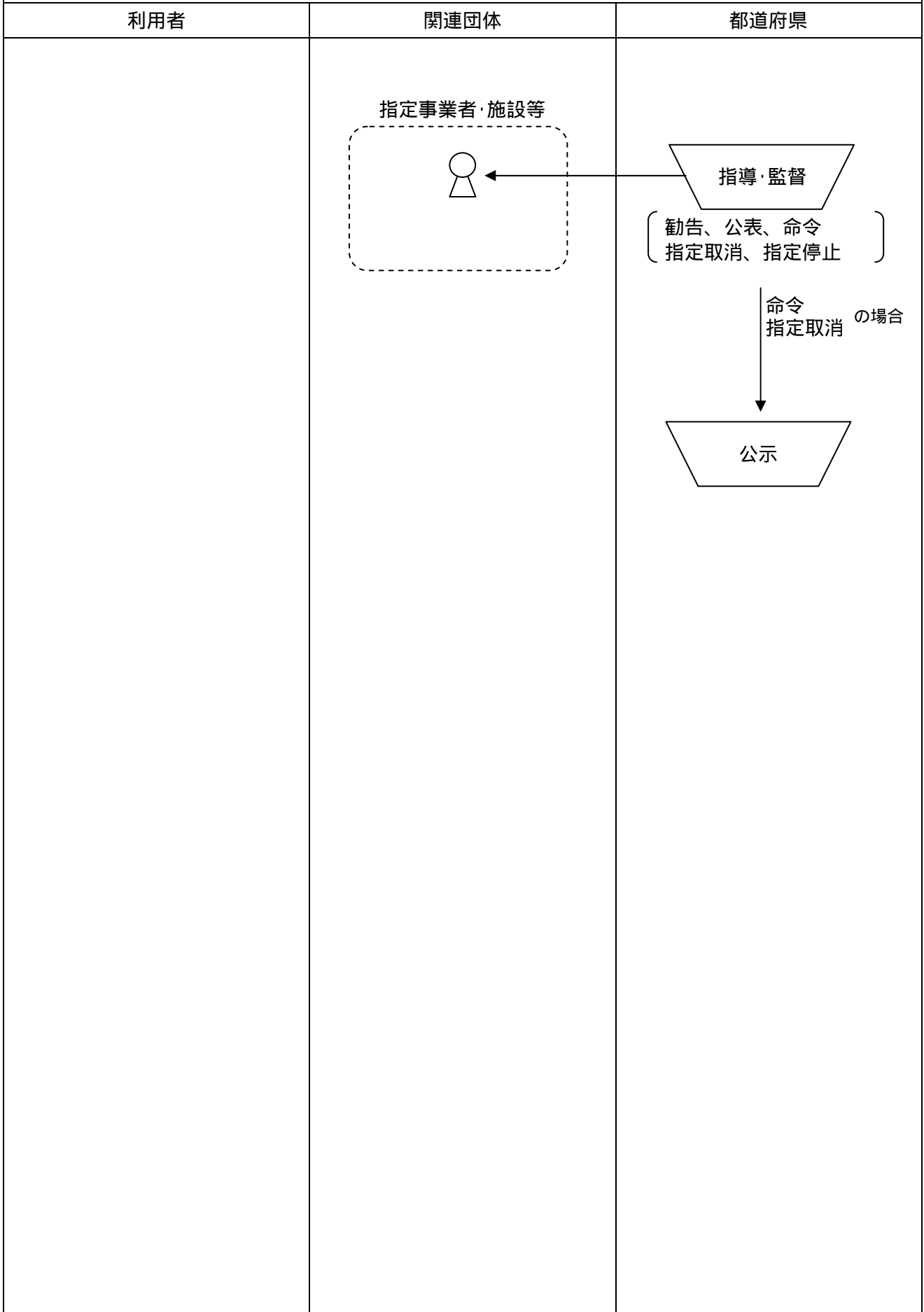

No	大項目	中項目
6	外部機関との連携	

利用者	関連団体	都道府県
		1 関連団体へ指定事業者情報の提供を行う。

備考

市町村からの依頼により登録された基準該当事業者情報を含む

6 . 外部機関との連携

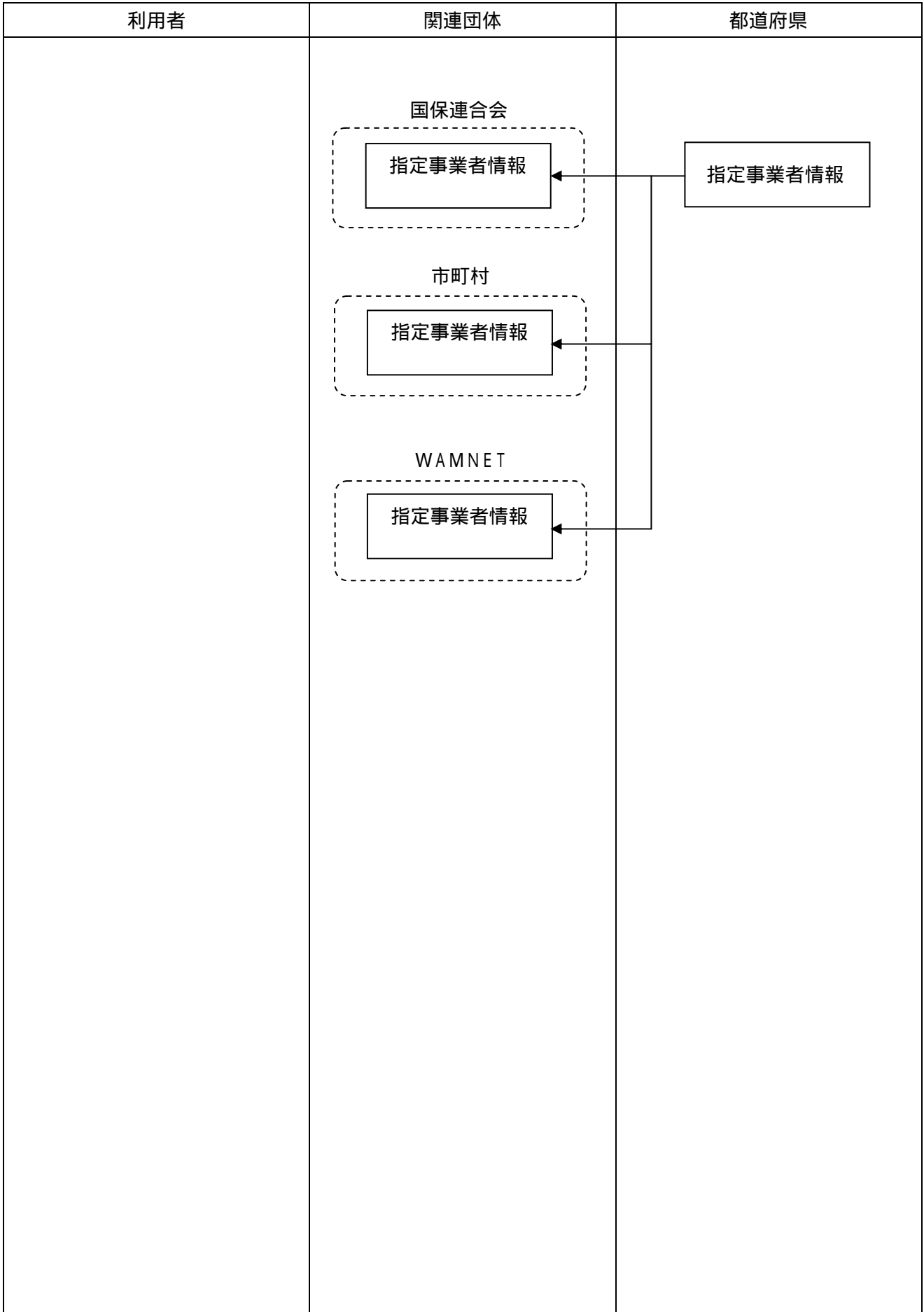

No	大項目	中項目
7	体制届出	

利用者	関連団体	都道府県
	<p>1 事業者より給付費算定に係る体制の届出を行う。</p> <p>3 基準該当事業者は市町村へ体制の届出を行う。</p> <p>4 市町村は基準該当事業者からの届出を受理する。</p> <p>5 市町村は基準該当事業者から届出のあった体制情報を都道府県へ渡す。</p> <p>8 体制情報を受領する。</p>	<p>2 届出を受理する。</p> <p>6 都道府県は市町村から受取った体制情報を受理する。</p> <p>7 都道府県は事業者および基準該当事業者から受領した体制情報を国保連合会へ渡す。</p>

備考

7. 体制加算届出

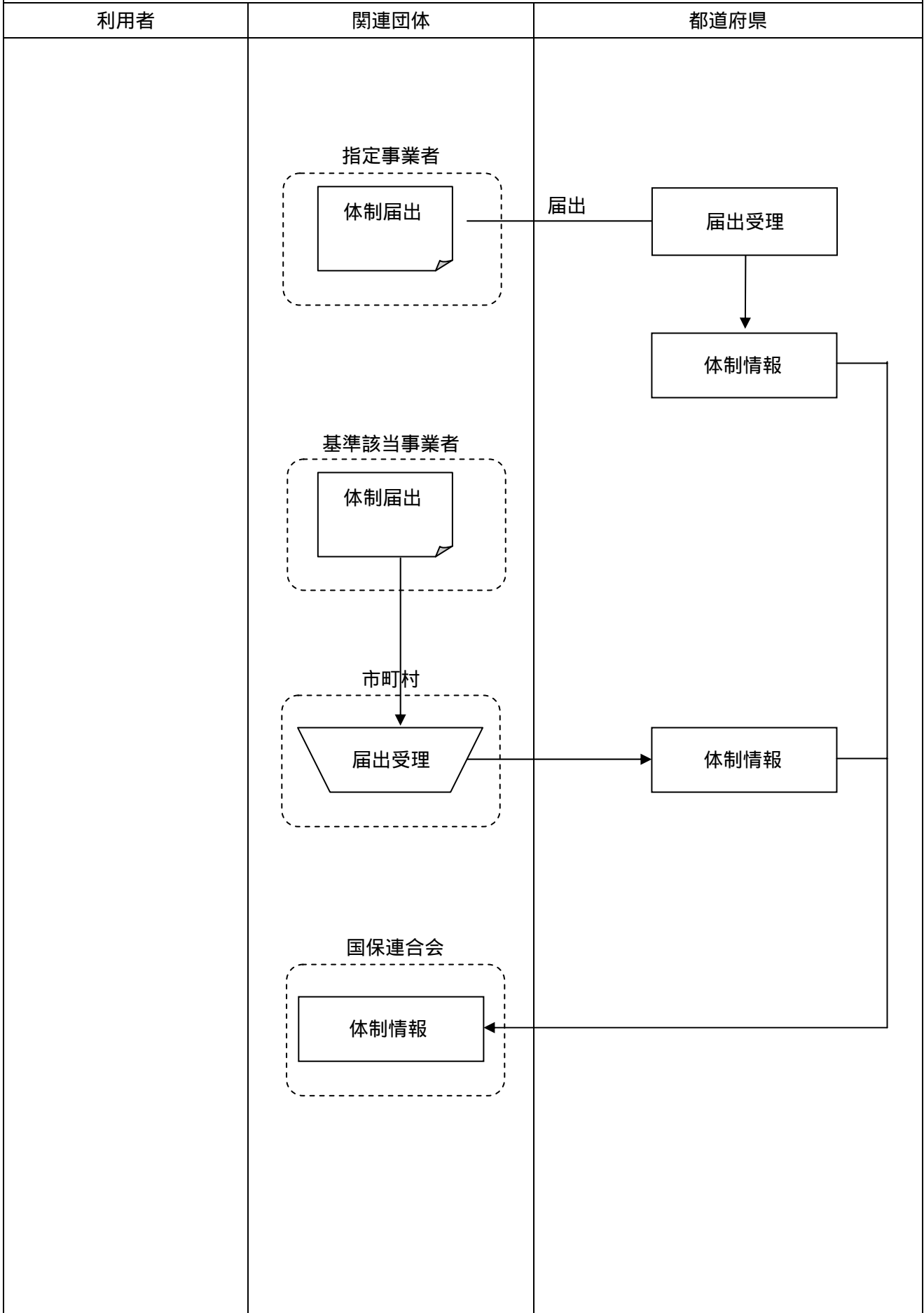



No	大項目	中項目
8	基準該当事業者の登録	

利用者	関連団体	都道府県
	1 都道府県へ基準該当事業者の登録を依頼する。	2 登録依頼を受理する。  3 登録を決定し事業所番号を付与する。  4 基準該当事業者として事業者管理台帳へ登録する。

備考
----

8 . 基準該当事業者の登録

